

LEVA / LEVA META mit Notfunktion – Montageanleitung

Allgemeine Sicherheitshinweise

Brand- oder Stromschlaggefahr. Die elektrische Leistung dieser Produkte beträgt 230 VAC. Der Installateur muss vor der Installation feststellen ob an der Leuchte 230 V anliegen.

Brand- oder Stromschlaggefahr. Die Installation von LED-Deckenleuchten erfordert Kenntnisse über die elektrischen Systeme von Leuchten. Wenn Sie nicht qualifiziert sind, versuchen Sie nicht die Installation durchzuführen. Wenden Sie sich an einen qualifizierten Elektriker.

Um Beschädigungen oder Abrieb der Kabel zu vermeiden, setzen Sie die Verkabelung keinen Blechkanten oder anderen scharfen Gegenständen aus.

Trennen Sie die Stromversorgung bevor Sie das Produkt installieren oder warten.

Warten Sie bis das Gerät abgekühlt ist, bevor Sie das Gerät installieren oder warten.

Packungsinhalt

Eine LED-Deckenleuchte



Zubehör

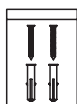

Montageablauf mit Notbeleuchtung

1. Dübel in die Decke einschlagen.

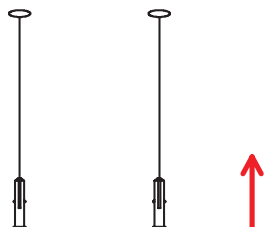

2. Halterung mit Schraube in der Decke befestigen.

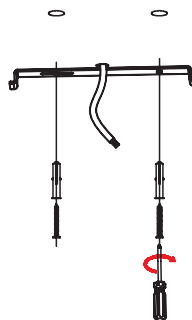

3. Verdrahten Sie „L-S“, „N“ „L“ mit dem Klemmenblock und montieren Sie die Deckenleuchte an der richtigen Stelle.

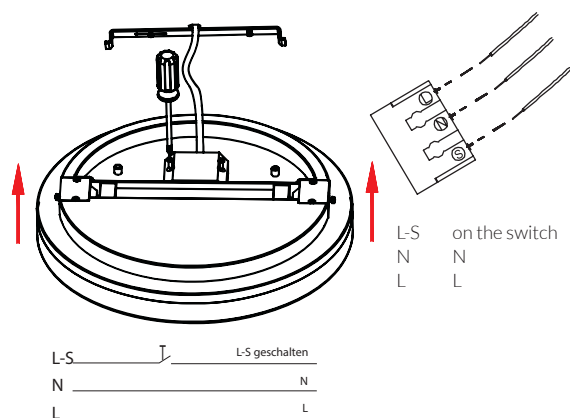

4. Einschalten

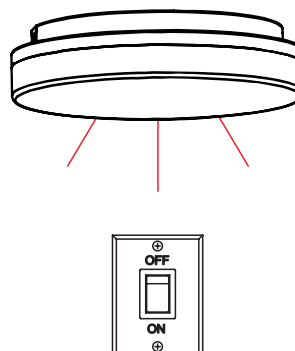

Bedienungsanleitung



Funktionen der Anzeigelichter:

A = Testknopf = zum Testen der Notfunktion

B = gelbes Licht = Störungs-Licht

C = rotes Licht = Lade-Licht

D = grünes Licht = Treiber-Licht

Allgemeines:

1. Die Leuchte bleibt 3 Stunden in 3 W ohne abzuschalten.
2. Die Lebensdauer der Batterie beträgt das 500-fache des Lade-/Entladevorgangs. Es wird empfohlen, die Batterie nach zwei bis drei Jahren aufzuladen.
3. Die vollständige Ladedauer beträgt 15 bis 18 Stunden. Wenn das **rote Licht** erlischt, ist die Batterie vollständig geladen.
4. Nach vollständiger Ladung leuchtet das **grüne Licht** und die Leuchte ist betriebsbereit.
5. **Gelbes Licht** ist aus, wenn die Leuchte einwandfrei funktioniert. Wenn das gelbe Licht leuchtet, weist dies auf eine Störung in der Notfunktion hin.
6. **Die Testtaste** wird verwendet, um die Notfunktion zu testen. Wenn sie gedrückt wird, ist das Gerät ausgeschaltet und die Leuchte wird auf 3 W eingestellt.

Batteriewechsel

1. Öffnen Sie die Abdeckung. Dafür benötigen Sie einen Schraubenzieher Grösse 3.0.

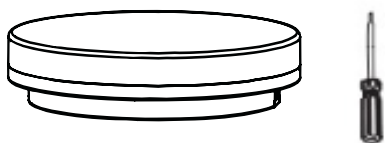

2. Lösen Sie die Abdeckung von der Basis. Verwenden Sie auch hier einen Schraubenzieher, um sie alle gleichzeitig zu lösen.

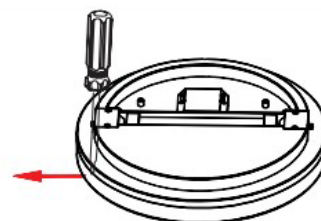

3. Heben Sie die Abdeckung von Hand ab.



4. Verwenden Sie einen elektrischen Schraubenzieher, um die Schrauben auf der Leiterplatte zu lösen. Danach ersetzen Sie die alte Batterie.

