

## Rainbow Gartenleuchte – Montageanleitung

### Allgemeine Hinweise

- Die Hinweise der Montage- und Betriebsanleitung sind vor der ersten Inbetriebnahme zu beachten.
- Bei fehlerhafter Installation erlischt der Garantieanspruch.
- Wartung oder Reparaturen an der Leuchte sind nur durch die Verolight AG oder einen autorisierten Service-Partner durchzuführen.

### Sicherheitshinweise

- Die Installation darf nur durch Elektrofachkräfte erfolgen.
- Das Gerät ist bestimmungsgemäss und nur in einwandfreiem, unbeschädigtem Zustand zu betreiben.
- Für die Installation und den Betrieb des Geräts sind die nationalen Sicherheits- und Unfallverhütungsvorschriften zu beachten.

### Entsorgungshinweise

- Die Leuchte kann an den Händler zurückgegeben werden oder ist gemäss den nationalen Bestimmungen zu entsorgen.

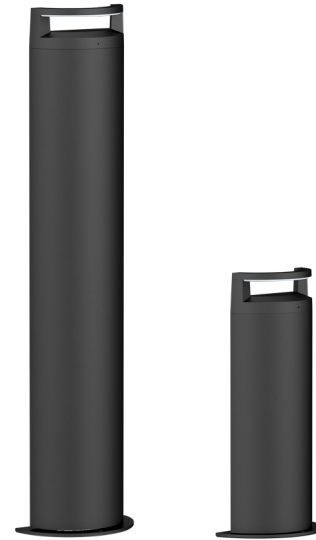

1. Befestigen Sie die Bodenplatte an der Gartenleuchte.

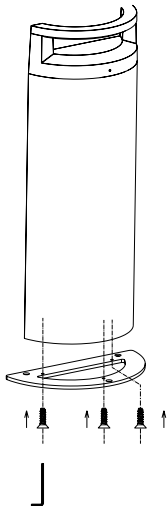

2. Kabel durch die wasserdichte Gummimatte führen, AC-Kabel anschliessen.

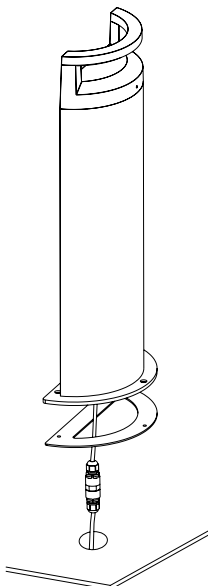

3. Löcher gemäss Grundplatte bohren, Kunststoffdübel in die Löcher stecken.

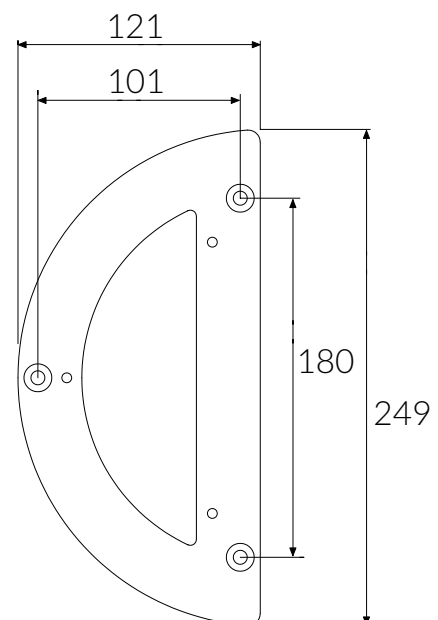
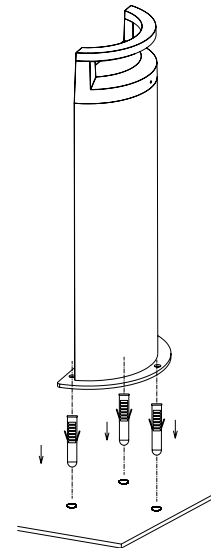

alle Masse in mm

4. Verschrauben Sie die Gartenleuchte am Boden. Für die Montage auf Gras oder Sand benutzen Sie das spezielle Einbau-Set (siehe Anleitung weiter unten).

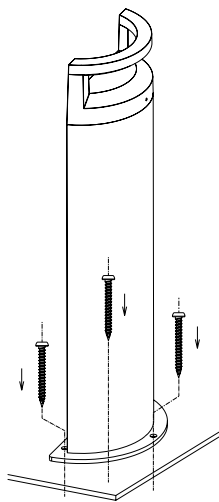

5. Leuchte einschalten

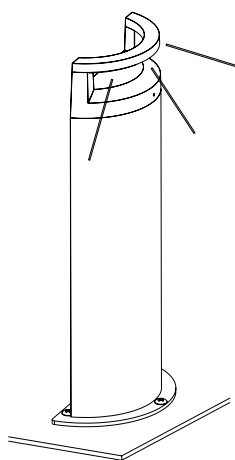

## Einbau Set für die Befestigung im Erdreich

1. Die 3 L-Füße mit jeweils 2 Muttern an die mitgelieferte Platte befestigen
2. Ein passendes Loch graben
3. Fuss darin eingraben und nivellieren
4. Dichtung auf der Fussplatte legen
5. Pollerleuchte an Fussplatte befestigen

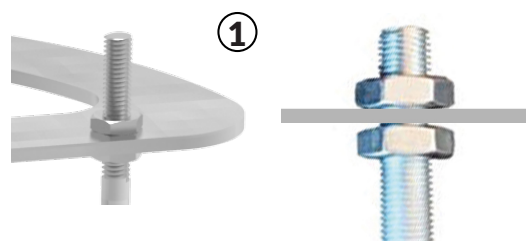

## Packetinhalt

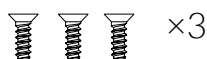
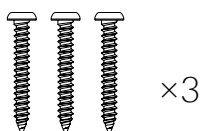
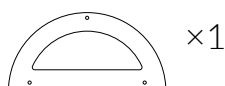
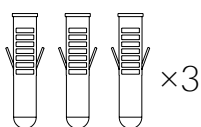

Das Einbau-Set für die Befestigung der Rainbow Gartenleuchte auf Erde oder Sand ist separat erhältlich.